

Положить столешницу отверстиями вверх. Забить футорки (1), из комплекта фурнитуры опор, в соответствующие отверстия:

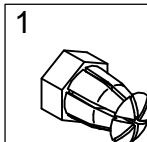

для комплекта Т-образных опор ОРСП-61 - отверстия 1.

для комплекта опор металлических перфорированных ОТПСП-61 - отверстия 2.

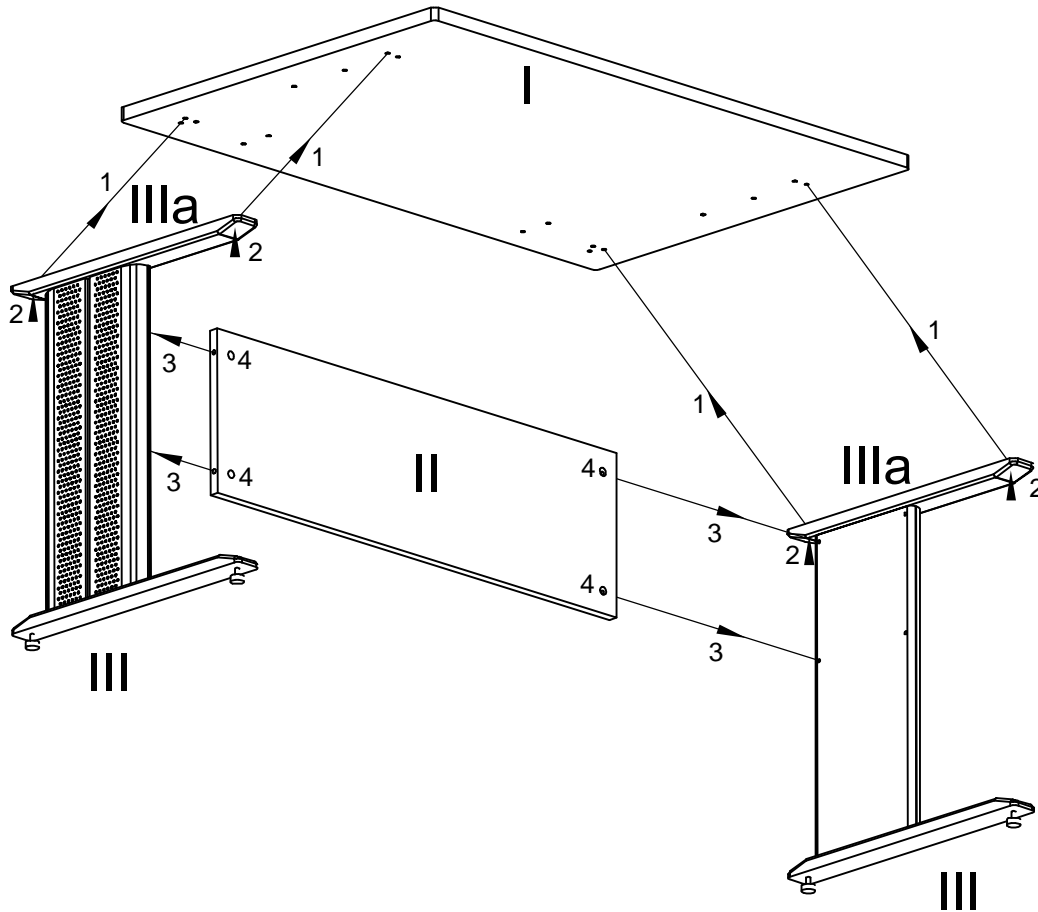
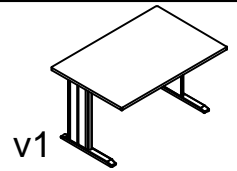

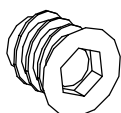
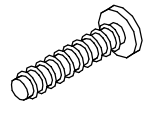
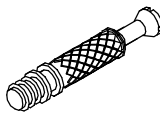
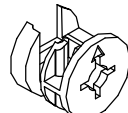

1. При сборке стола в комплекте с передней панелью ФРПД-1У/8/10/12/14/16 вкрутить дюбеля стяжек (3) в опоры стола (III).
2. При помощи шестигранного Z-образного ключа (7) вкрутить футорки (1) в столешницу (I) согласно приложенной схеме расположения отверстий.
3. При сборке стола в комплекте с передней панелью ФРПД-1У/8/10/12/14/16 вставить в переднюю панель (II) эксцентриковые стяжки (4) стрелкой в направлении отверстий на торце.
4. В опорах (III) ослабить крепление верхних планок (IIIa), открутив крепёжные винты.
5. Собрать основание стола соединив опоры стола (III) передней панелью (II):  
Для панелей ФРПД-1У/8/10/12/14/16 - пристыковать переднюю панель (II) к опорам стола (III) и затянуть стяжки эксцентрики (4).  
Для панелей ФРПМ-8/9/10/12/14/16 - прикрепить переднюю панель (II) к опорам стола (III) винтами (6).
6. В опорах (III) закрепить верхние планки (IIIa), закрутив крепёжные винты.
7. Установить столешницу (I) на собранное основание и прикрепить опоры стола (II) винтами (2).
8. Закрыть стяжки эксцентрики (4) заглушками (5).
9. При необходимости отрегулировать высоту стола регулируемыми опорами.

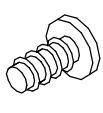
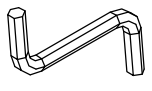
<p>1</p> 	<p>2</p>  <p>M6x30 (M6x25)</p>	<p>3</p> 	<p>4</p> 	<p>5</p> 	<p>6</p>  <p>M6x12</p>	<p>7</p> 
--	---	--	--	--	---	--