

Коллекция "Дения"
Секция навесная ДЕ-СНГ120, фасад ДЕ-СНГ120ф

рис.1



рис.2



- I - Дно
- II- Крышка
- III- Стенка боковая левая
- IV- Стенка боковая правая
- V - Перегородка вертикальная
- VI- Стенка задняя

1. Уложить на пол дно (I) и крышку (II), подложив на пол картон, рис.4 чтоб не повредить детали, и пол. Забить шканты (1), рис.5, вкрутить дюбеля (2) в плиту.

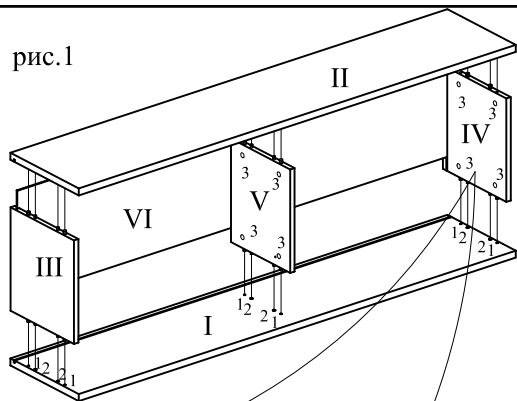
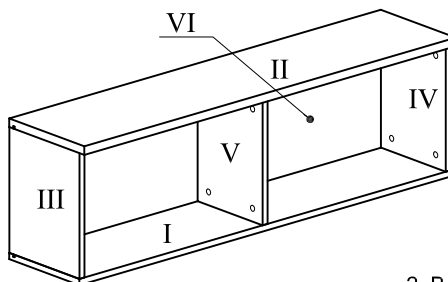
2. В стенки боковые (III, IV), перегородку вертикальную (V) вставить стяжки (3), смотреть стрелку по рис.3.

3. Установить перегородку вертикальную (V) крестовой отверткой стянуть стяжки (3), установить лифт (7) на боковые стенки (III, IV)

4. Установить заднюю стенку (VII) в пазы, рис.1

5. Установить крышку (II) сверху тумбы, рис.1

6. Установить уголки с саморезами (14) по периметру задней стенки.

7. Пустые отверстия закрыть заглушками(12) Стяжки (3) закрыть заглушками (7)

8. Установить 4-х шарнирные петли (5) на рамочный фасад, установить ручку (6) на фасад.

9. Установить фасад на корпус шкафа, присоединить лифт (7)

рис.3



рис.4



рис.5

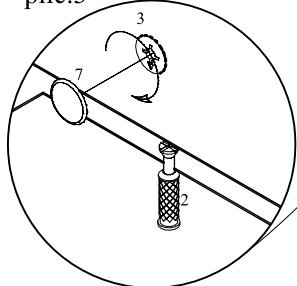

рис.6

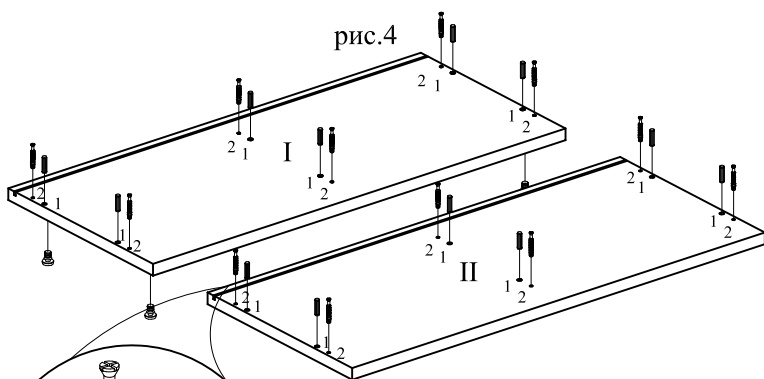

1

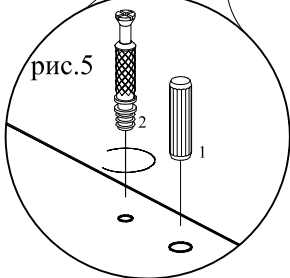
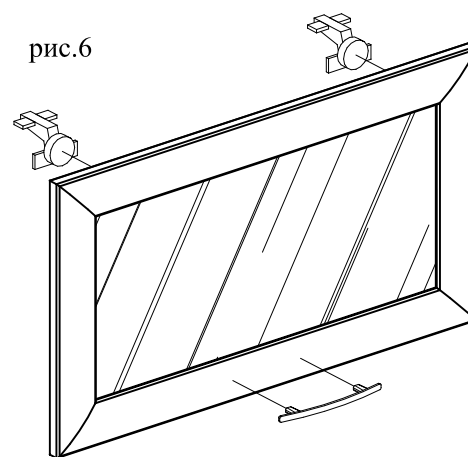
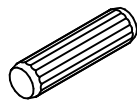

2

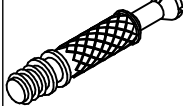

3

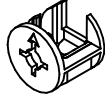

4

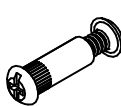

13

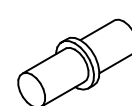

5

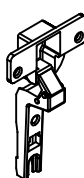

6



7



8



9

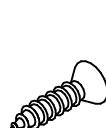

10

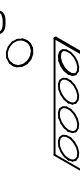

11



12

